

TECHNICKÝ LIST

ZTRACENÉ BEDNĚNÍ 15

výroba dle ČSN EN 15435

prohlášení o vlastnostech č. PVF15435-05/15



Střítež 179
674 01 Třebíč
tel.: 605 826 073, 724 183 554
fejta@betonfejta.cz
www.betonfejta.cz
www.ceske-kominy.cz

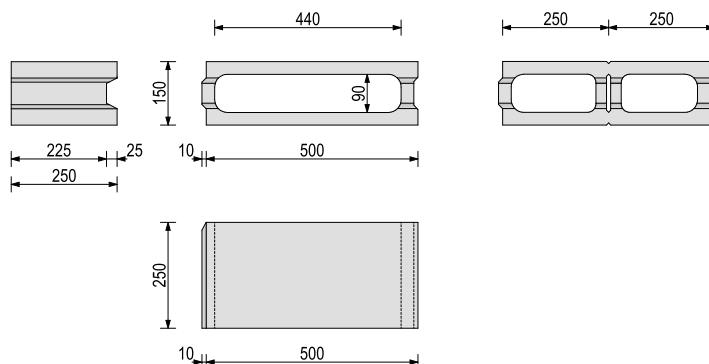
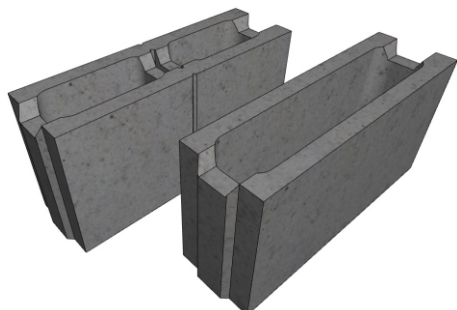

Charakteristika:	Vibrolisovaná betonová bednicí tvárnice P+D určená pro stavbu základových pasů, pilířů, svislého zdiva, plotů, podezdívek a opěrných zdí.
rozměr:	šířka 150 mm (dovolená odchylka ± 3 mm) délka 500 mm (dovolená odchylka ± 3 mm) výška 250 mm (dovolená odchylka +3 -5 mm)
hmotnost 1 kusu:	22 kg
objemová hmotnost:	800 - 1200 kg/m ³
pevnost v tlaku dle EN 772-1:	≥ 15 MPa
počet kusů na paletě:	80 ks
hmotnost palety:	1760 kg
koeficient mrazuvzdornosti po 50 cyklech:	min. 80 %
nasákavost:	max. 20 g/m ² .s
třída reakce na oheň:	A1
spojování:	zdění nasucho, případně na tenkovrstvou maltu + vodorovné a svislé vyztužení a zmonolitnění betonem
objem dutiny pro zmonolitnění:	10 litrů